

## PULSANTE ROTATIVO IN PORCELLANA

CE



**Codice Prodotto:** 9006/PR/...



## CARATTERISTICHE

All'interno della categoria componenti per impianti e lampadari di porcellana potrai trovare un'ampia gamma di articoli che ti permetteranno di fissare e personalizzare i tuoi lampadari.

Pulsanti, interruttori, prese, isolatori, scatole di derivazione e deviatori in porcellana colorata ti consentiranno di creare un lampadario ad hoc, con uno stile vintage e retro oppure moderno e minimale.

Tra i nostri articoli potrai trovare anche il pulsante rotativo, un prodotto che ti permetterà di aprire e chiudere un circuito elettrico principale mantenendo intatti i tuoi muri.

Il Pulsante rotativo in porcellana presenta un diametro pari a 71 mm e altezza corrispondente a 72 mm. Visualizzando il suo disegno tecnico potrai ricevere maggiori informazioni sulle dimensioni che caratterizzano il prodotto.

Nota: gli accessori per il montaggio sono inclusi!

Il pulsante è disponibile in diversi colori: bianco, nero, marrone, verde, rosso, giallo, blu, arancione,

Con riserva modifiche tecniche



marmo, bianco opaco e nero opaco, cotto.

Questo articolo possiede il marchio CE, che garantisce la conformità del prodotto a tutte le disposizioni della Comunità Europea che prevedono il suo utilizzo dalla progettazione, alla messa in servizio fino allo smaltimento.





Se dovessi aver bisogno di maggiori informazioni relative a questo prodotto o necessiti di un'offerta personalizzata [contattaci!](#)

Rimani aggiornato sui nostri prodotti, seguici sui nostri canali social [Facebook](#) e [Instagram](#).

Materiale:	porcellana
Diametro:	71 mm
Altezza:	72mm
Note:	accessori per il montaggio inclusi

Con riserva modifiche tecniche

**VARIAZIONI**

<b>Immagine</b>	<b>Codice Prodotto</b>	<b>Colore</b>
	9006/PR/KK	Khaki
	9006/PR/GG	Grigio
	9006/PR/CT	Corten
	9006/PR/TO	Tortora

Con riserva modifiche tecniche

**Immagine****Codice Prodotto****Colore**

9006/PR/CO

Cotto



9006/PR/BI

Bianco



9006/PR/NE





Nero



9006/PR/MA

Marrone

Con riserva modifiche tecniche

Immagine	Codice Prodotto	Colore
	9006/PR/VE	Verde
	9006/PR/RS	Rosso
	9006/PR/GI	Giallo
	9006/PR/BL	Blu

Con riserva modifiche tecniche

Immagine	Codice Prodotto	Colore
	9006/PR/AR	Arancione
	9006/PR/MR	Marmo
	9006/PR/BI/OP	Bianco Opaco
	9006/PR/NE/OP	Nero Opaco

Con riserva modifiche tecniche

## DISEGNO TECNICO

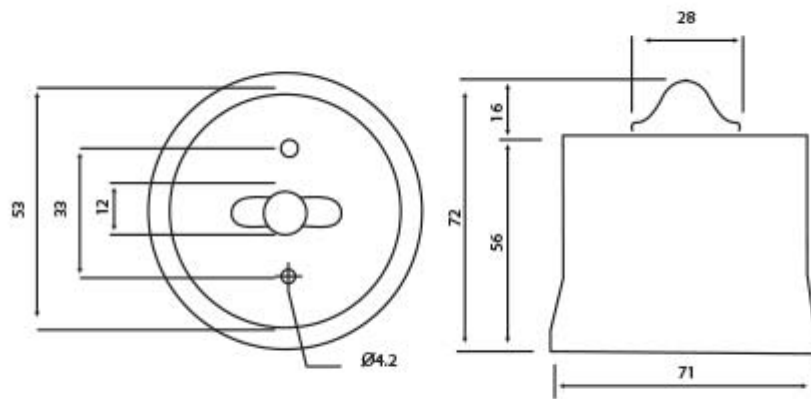

## SCHEDA D'INSTALLAZIONE

Con riserva modifiche tecniche

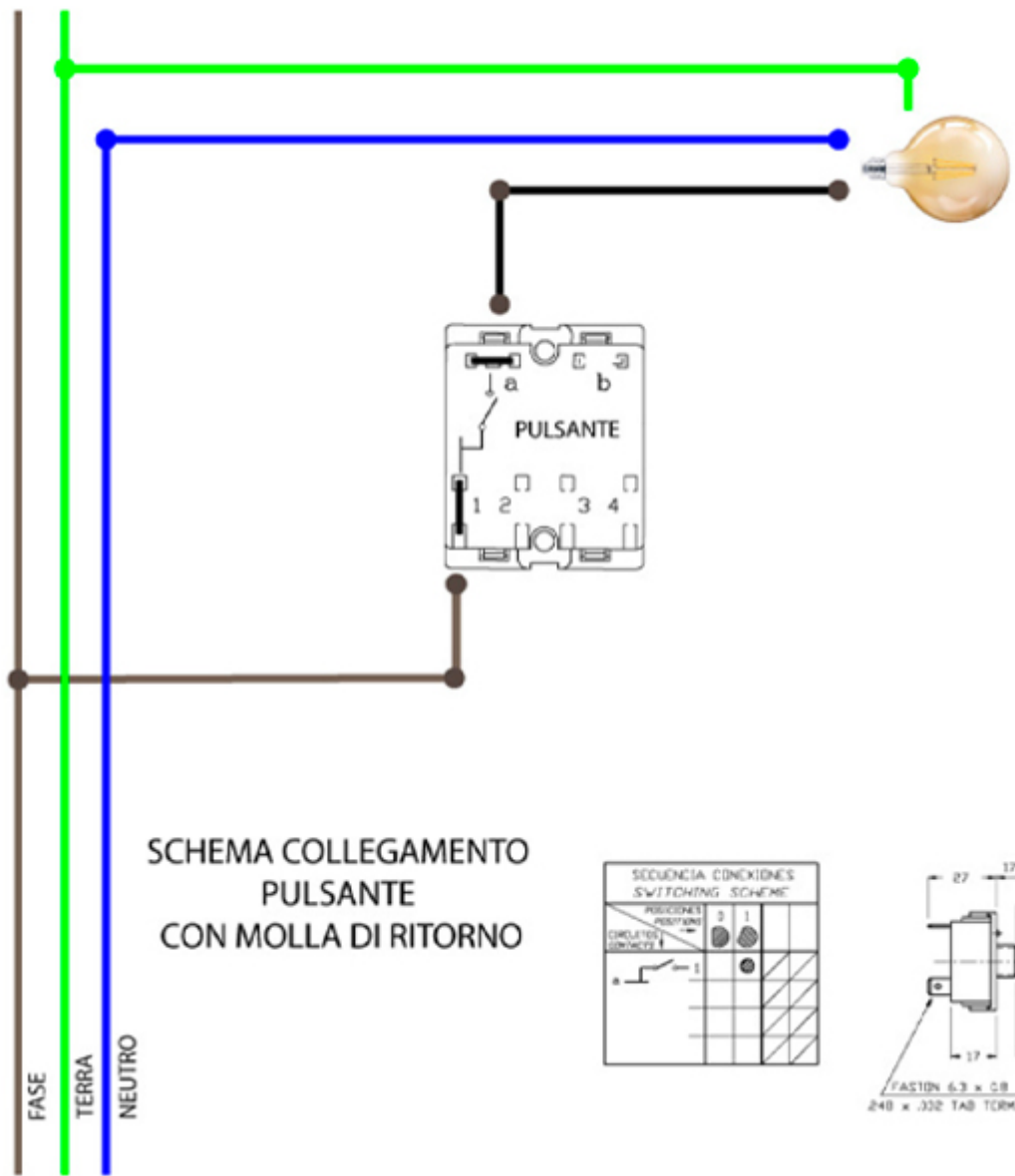

SECUENCIA CONEXIONES  
SWITCHING SCHEME

	0	1
POSITION POSITIONS	0	1
CIRCUITRY SYMBOLS	a	1



Con riserva modifiche tecniche





## NOTES

---

---

---

---

---

---