

**PROIETTORI PER BINARIO 35W**

Confezione 1 pezzi | Box 5 pezzi

[Clicca qui per scaricare la scheda tecnica e le istruzioni d'uso](#)**Codice Prodotto:** TS35/BI/CA/BI/...**CARATTERISTICHE**

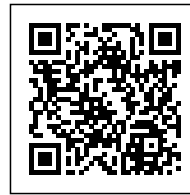



Potenza:	35 W
Fattore di Potenza:	PF > 0,9
Tipo Binario:	Trifase
Classe Isolamento Elettrico:	II classe
Flusso Luminoso:	3150Lm
Fonte Luminosa:	COB Led
Driver:	Osram
Fascio Luminoso:	regolabile 20° / 60°
Indice di Resa Cromatica:	CRI >90
Dimensioni:	Ø74 x 185mm
Materiale del Corpo:	Alluminio
Protezione:	IP20
Installazione:	Binario Trifase

Con riserva modifiche tecniche

Certificati:
Garanzia:

CE & RoHS
3 Anni

VARIAZIONI

Immagine	Codice Prodotto	Descrizione	Potenza	Temp. Colore	Colore
	TS35/B1/FR/NE	Faretto per binario	Any Potenza	6000 K	Nero
	TS35/B1/FR/B1	Faretto per binario	Any Potenza	6000 K	Bianco
	TS35/B1/CO/NE	Faretto per binario	Any Potenza	4000 K	Nero
	TS35/B1/CO/B1	Faretto per binario	Any Potenza	4000 K	Bianco

Con riserva modifiche tecniche

Immagine	Codice Prodotto	Descrizione	Potenza	Temp. Colore	Colore
	TS35/B1/CA/NE	Faretto per binario	Any Potenza	3000 K	Nero
	TS35/B1/CA/B1	Faretto per binario	Any Potenza	3000 K	Bianco

DISEGNO TECNICO

Con riserva modifiche tecniche

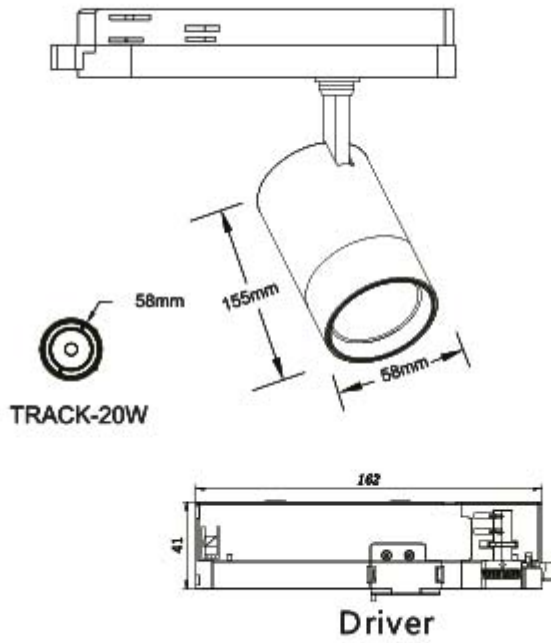

NOTES
